

5

Teilbare Kabelverschraubungssysteme UNI Split Gland + UNI FLANSCH

*Splittable cable gland systems
UNI Split Gland + UNI flange*

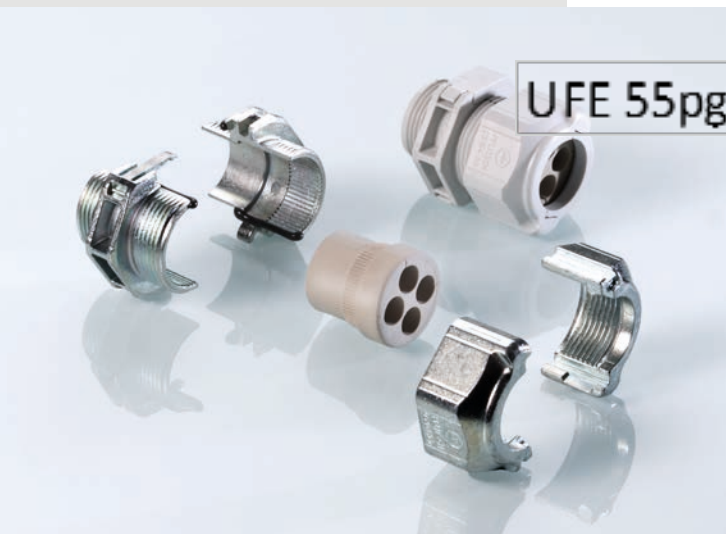

**UNI Split Gland –
teilbare Kabelverschraubung**

*UNI Split Gland –
splittable cable gland*



Abb. 1 – UNI Split Gland und UNI Split Gland HD in der Größe M25
Fig. 1 – UNI Split Gland and UNI Split Gland HD in size M25

Abb. 2 – Geteilte Kabelverschraubungen UNI Split Gland aus Polycarbonat
Fig. 2 – UNI Split Gland – splittable cable glands made of polycarbonate

Wenige Teile – große Wirkung

Die PFLITSCH Produktpalette der teilbaren Kabel-einführungen sind erhältlich in Kunststoff und Metall. Sowohl der Verschraubungskörper als auch die Druckschraube bestehen aus zwei Hälften. Die Dichteinsätze sind seitlich geschlitzt und ermöglichen so das Einlegen konfektionierter Kabel. Der Clou der UNI Split Gland: Durch die Teilung des Verschraubungskörpers kann der gesamte Bohrungsdurchmesser für die Durchführung bereits vormontierter Stecker genutzt werden. Die UNI Split Gland basiert auf dem UNI Dicht Prinzip und gewährleistet so eine sichere Abdichtung der Kabel, ohne diese irreparabel einzuschnüren. Die entsprechenden Dichteinsätze aus TPE-V und dem Brandschutzmaterial T80s aus dem UNI Dicht Programm – angefangen bei geschlossenen bis hin zu Mehrfach-Dichteinsätzen – lassen sich in die geteilte Kabelverschraubung einsetzen und realisieren einen großen Dichtbereich.

IP 67 – trotz Teilbarkeit

Die weiche, großflächige Quetschung des Dichteinsatzes sowie die aufgebrachte Dichtung in der Teilungsebene und eine weitere Dichtung am Anschlussgewinde sorgen für das Erreichen der Schutzart IP 67 (nach EN 60529). Für die Variante aus Polycarbonat gilt Type 4X (NEMA) und für die Variante aus Zinkdruckguss die Type 4 (NEMA). Punkten kann die UNI Split Gland aus Polycarbonat oder Zinkdruckguss außerdem mit der Zugentlastung nach EN 62444 bis Klasse B und einem Einsatztemperaturbereich von -20 °C bis +80 °C. Die Kunststoffe erfüllen höchste UV-Beständigkeiten und besitzen eine UL-f1-Listung.

Austausch nötig – kein Problem

Die Teilbarkeit der Kabelverschraubung ermöglicht nicht nur die Installation konfektionierter Kabel, sie bietet außerdem den Vorteil, Kabel bei Bedarf nachinstallieren zu können – ohne die Demontage konfektionierter Kabel und ohne Unterbrechung der laufenden Produktion. Die Montage der UNI Split Gland gelingt dank der wenigen Komponenten schnell und einfach: das oder die Kabel in den Dichteinsatz legen – dazu hat PFLITSCH eine praktische Spreizzange im Programm –, die beiden Hälften des Verschraubungskörpers um die im Dichteinsatz installierten Kabel legen, in die Vorraststellung bringen und anschließend miteinander verrasten. Der Verschraubungskörper wird nun im Gehäuse montiert und der Dichteinsatz in diesen hineingeschoben. Anschließend die beiden Hälften der Druckschrauben um die Installation legen, miteinander verrasten und auf den Verschraubungskörper schrauben. Soll die UNI Split Gland demontiert werden, lassen sich die beiden Verschraubungshälften mit einem Schraubendreher einfach wieder entriegeln.

Fewer components – maximum efficiency

PFLITSCH product range of splittable cable entries are available in plastic and metal. Both the gland body and the pressure screw consist of two halves. The sealing inserts are slit at the side to allow pre-assembled cables to be pushed through them. What's really clever about it is that because the gland body is split, the entire hole diameter can be utilised to feed pre-assembled connectors. The UNI Split Gland is based on the UNI Dicht principle and ensures a secure seal while preventing irreparable damage to the cable due to overconstriction. The corresponding TPE-V sealing inserts and the T80s fire protection material in the UNI Dicht range – from closed to multiple – can be fitted into the split cable gland and provide a large sealing range.

IP 67 – regardless of the split design

Thanks to the soft pressing action exerted by the sealing insert over a large area of the cable sheath, the seal in the plane of the split and the additional seal at the connection thread, the gland offers great IP 67 (EN 60529) protection ratings. Type 4X (NEMA) applies to the polycarbonate variant and Type 4 (NEMA) to the zinc die casting variant. The UNI Split Gland made of polycarbonate or zinc die casting also excels with strain relief in accordance with EN 62444 up to class B and an operating temperature range of -20 °C to +80 °C. The plastics fulfil the highest UV resistance rating (f1) as specified in UL 746C.

Replacement needed – no problem

The splittable design additionally means that, if necessary, you can not only install pre-assembled cables but also retrofit cables without having to dismantle pre-assembled cables or interrupt production. The UNI Split Gland is quick and easy to assemble thanks to the low component count. Simply place the cable or cables in the sealing insert. PFLITSCH's handy expanding pliers can help you here. Now fit the two halves of the gland body around the cables in the sealing insert, bring the two halves together ready to engage and finally lock them together. The gland body must now be installed in the enclosure and the sealing insert pushed into it. Then place the two parts of the pressure screw around the installation, clip them together as well and screw them onto the gland body. If the UNI Split Gland needs to be dismantled again at some point, the two gland halves can be unlocked without any problem using a screwdriver.



PFLITSCH teilbare Kabelverschraubungssysteme



PFLITSCH splittable cable gland systems



Abb. 1 – UNI Split Gland
Fig. 1 – UNI Split Gland

Abb. 2 – UNI Split Gland Rückseite mit Dichtung am Anschlussgewinde
Fig. 2 – The back of the UNI Split Gland with a seal on the connection thread

Abb. 3 – UNI Split Gland, montiert am Kabelbündel
Fig. 3 – UNI Split Gland installed on a cable bundle

UNI Split Gland – teilbarer Verschraubungskörper

UNI Split Gland – splittable gland body



Abb. 1
Fig. 1



Abb. 2
Fig. 2

Teilbare Kabelverschraubung
Metrisches Anschlussgewinde nach EN 60423
Schutzart IP 67, Type 4X
Gefährdungsklasse EN 45545-2: HL2
Raumabschluss nach EN 45545-3: E10

Splittable cable gland
Metric connection thread according to EN 60423
Type of protection IP 67, Type 4X
Hazard level EN 45545-2: HL2
Integrity according to EN 45545-3: E10

i Hinweise zu den Anzugsdrehmomenten sind in der Montageanleitung zu finden. Diese liegt jeder Verpackungseinheit bei.
 For advice on tightening torques, see assembly instructions included in every packing unit.

Werkstoff Verschraubungskörper Material gland body	Ausführung/Farbe Version/colour	Bestellschlüssel Art. no. supplement	Temperaturbereich min./max. Temperature range (min./max.)
PC	Grau Grey		-20 °C / +80 °C
PC	Schwarz Black	n	-20 °C / +80 °C



Abb. 3
Fig. 3

Anschlussgewinde/-länge Connection thread/length	Art.-Nr. Art. no.	Durchlass Druck- schraube max. Opening pressure screw max.	Bauhöhe Mounting height	Schlüsselweite Spanner width	
A	D mm	Ausführung bitte ergänzen Please indicate product details Grau/Grey = u Schwarz/Black = n	F mm	C mm	SW x E mm
M20x1,5	10,0	USG 22053 PC	15,0	29,7	30x33,5
M25x1,5	11,0	USG 22554 PC	20,5	38,5	35x38,5
M32x1,5	14,0	USG 23255 PC	26,9	39,6	46x51,3

i Hinweise und Auswahl passender geschlitzter Dichteinsätze ab Seite 170
 Information and selection of suitable slit sealing inserts can be found starting on page 170.

Teilbare Gegenmutter

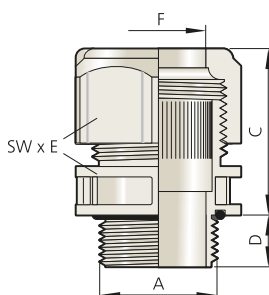
Splittable lock nut



Abb. 1
Fig. 1

Teilbare Gegenmutter aus Kunststoff
Metrisches Gewinde nach EN 60423

Splittable lock nut made of plastic
Metric thread according to EN 60423

i Montage mit Rollgabelschlüssel durchführen
 Install using an adjustable wrench.

Werkstoff Verschraubungskörper Material gland body	Ausführung/Farbe Version/colour	Bestellschlüssel Art. no. supplement	Temperaturbereich min./max. Temperature range (min./max.)
PA 6.6	Grau Grey	u	-40 °C / +100 °C
PA 6.6	Schwarz Black	n	-40 °C / +100 °C



Abb. 2
Fig. 2

Anschlussgewinde Connection thread	Art.-Nr. Art. no.	Bauhöhe Mounting height	Schlüsselweite Spanner width
A	Ausführung bitte ergänzen Please indicate product details Grau/Grey = u Schwarz/Black = n	C mm	SW x E mm
M20x1,5	1420/220	GGM 8,0	27x30
M25x1,5	1420/225	GGM 9,0	32x35
M32x1,5	1420/232	GGM 12,0	40x45

UNI Split Gland HD – teilbarer Verschraubungskörper

UNI Split Gland HD – splittable gland body

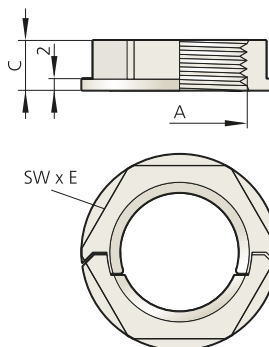

Abb. 1
Fig. 1



Abb. 2
Fig. 2

Teilbare Kabelverschraubung
Metrisches Anschlussgewinde nach EN 60423
Schutzart IP 67, Type 4
Gefährdungsklasse EN 45545-2: HL3

Splittable cable gland
Metric connection thread according to EN 60423
Type of protection IP 67, Type 4
Hazard level EN45545-2: HL3

i Hinweise zu den Anzugsdrehmomenten sind in der Montageanleitung zu finden. Diese liegt jeder Verpackungseinheit bei.
For advice on tightening torques, see assembly instructions included in every packing unit.

Werkstoff Verschraubungskörper <i>Material gland body</i>	Ausführung/Farbe <i>Version/colour</i>	Temperaturbereich min./max. <i>Temperature range (min./max.)</i>
Zinkdruckguss <i>Zinc die casting</i>	Verzinkt <i>Zinc plated</i>	-20 °C / +80 °C



Abb. 3
Fig. 3

Anschlussgewinde/-länge <i>Connection thread/length</i>		Art.-Nr. <i>Art. no.</i>	Bauhöhe <i>Mounting height</i>	Schlüsselweite <i>Spanner width</i>
A	D mm	F mm	C mm	SW x E mm
M25x1,5	11,0	USG 22554 Zn	20,6	36x40

i Hinweise und Auswahl passender geschlitzter Dichteinsätze in der Größe M25 ab Seite 170
Information and selection of suitable slit sealing inserts in size M25 can be found starting on page 170.

51800 | TT10390

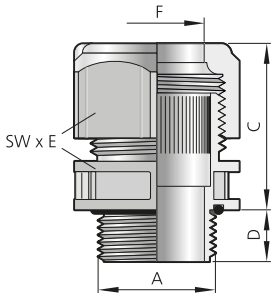
Teilbare Gegenmutter HD

Splittable lock nut HD

RoHS



Abb. 1
Fig. 1

Teilbare Gegenmutter aus Zinkdruckguss
Metrisches Gewinde nach EN 60423
Splittable lock nut made of zinc die casting
Metric thread according to EN 60423

Werkstoff Verschraubungskörper <i>Material gland body</i>	Ausführung/Farbe <i>Version/colour</i>	Temperaturbereich min./max. <i>Temperature range (min./max.)</i>
Zinkdruckguss <i>Zinc die casting</i>	Verzinkt <i>Zinc plated</i>	-20 °C / +80 °C



Abb. 2
Fig. 2

Anschlussgewinde <i>Connection thread</i>		Art.-Nr. <i>Art. no.</i>	Bauhöhe <i>Mounting height</i>	Schlüsselweite <i>Spanner width</i>
A	C mm	M mm	SW x E mm	
M25x1,5	4,5	GGM 225 Zn	36x39,5	

51900 | TT10410

**UNI FLANSCH –
teilbare Flanschsysteme aus
Kunststoff und Zinkdruckguss**

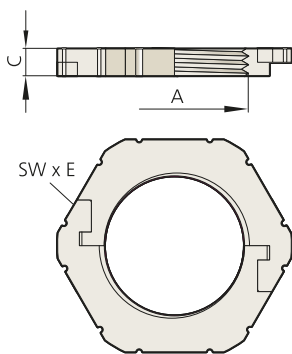
UNI flange – splittable flange systems made of plastic and zinc die casting



Abb. 1 – UNI FLANSCH HD
Fig. 1 – UNI flange HD

Abb. 2 – UNI FLANSCH in der Anwendung
Fig. 2 – UNI flange in use

Die teilbare Kabeldurchführung

Wie führt man mehrere Kabel mit vorkonfektionierten Industriesteckern sicher durch eine Öffnung und dichtet diese sicher ab? PFLITSCH hat hierfür eine Lösung entwickelt: den teilbaren UNI FLANSCH. Der UNI FLANSCH ist die einzige teilbare Flanschlösung, die auf dem Dichtprinzip einer Kabelverschraubung basiert. Bei dieser Flanschlösung werden die Eigenschaften des UNI Dicht Systems mit den Vorteilen einer teilbaren Rahmenplatte und teilbarer Druckschrauben kombiniert. Der UNI FLANSCH ist in Kunststoff und Metall verfügbar. Die Metallvariante ist für den Einsatz in rauer Industrieumgebung konzipiert worden (UNI FLANSCH HD – Heavy Duty).

Eigenschaften, die überzeugen

In die teilbare Rahmenplatte aus PA-Kunststoff oder Zinkdruckguss sind drei Doppelnippel integriert, in die sich Dichteinsätze aus dem UNI Dicht System für ein oder mehrere Kabel einsetzen lassen. Durch die Rillen im Doppelnippel und an den Einsätzen wird ein Mitdrehen des Dichteinsatzes, und somit auch des Kabels, beim Anziehen der Druckschraube verhindert: eine weitere positive Eigenschaft aus dem UNI Dicht System.

Die Dichteinsätze – hergestellt aus TPE-V oder dem Brandschutzmaterial T80s – führen Kabelquerschnitte von 2,0 mm bis 20,5 mm sicher ins oder aus dem Gehäuse. Dabei verhindert die weiche Quetschung das Einschnüren des Kabels, bei dem der Kabelmantel stark beschädigt würde. Dieses Dichtprinzip sorgt außerdem für die hohe Zugentlastung bis Klasse A nach EN 62444. Die Dichteinsätze sowie die umlaufende Dichtung an der Rahmenplatte verhindern das Eindringen von Staub und Strahlwasser und erreichen somit die Schutzklasse IP 66 und Type 4 bzw. Type 4X. All diese Vorteile bieten die beiden Flansch-Varianten bei Einsatztemperaturen von $-20\text{ }^{\circ}\text{C}$ bis $+80\text{ }^{\circ}\text{C}$. Die Rahmenplatten sind mit Durchgangsbohrungen versehen. Die Kunststoff-Ausführung ist auch mit Gewindeeinsätzen erhältlich. Damit wird ein vollständiger Berührungsschutz nach Schutzklasse 2 (DIN EN 61140, VDE 0140-1) erzielt. Die PA-Rahmenplatten und die teilbaren PA-Druckschrauben stehen in den Farben Grau und Schwarz zur Verfügung.

Einfaches Handling

Es sind nur wenige Einzelteile notwendig, um einzelne oder mehrere Kabel sicher zu führen und abzudichten. Dies garantiert eine schnelle und einfache Montage: die beiden Rahmenhälften um die Kabel legen, ineinanderhaken und am Ausschnitt befestigen. Anschließend die konfektionierten Kabel in die geschlitzten Dichteinsätze legen und diese in den Doppelnippel schieben. Jetzt nur noch die Druckschrauben um die Kabel legen, miteinander verrasten und auf dem Gewindestutzen anziehen – fertig.

The splittable cable entry

How do you safely route multiple cables with pre-assembled industrial connectors through an opening and seal them securely? PFLITSCH has developed a solution for this: the splittable UNI flange. The UNI flange is the only split-table flange solution that is based on the sealing principle of a cable gland. This flange solution combines the properties of the UNI Dicht system with the advantages offered by a splittable frame plate and splittable pressure screws. The UNI flange is available in plastic and as a zinc die casting. The metal version is for applications in harsh industrial environments (UNI flange HD – heavy duty).

Impressive characteristics

Three double nipples are integrated into the PA plastic or zinc die casting splittable frame plate – into which sealing inserts from the UNI Dicht system for one or more cables can be fitted. The grooves in these double nipples and on the inserts prevent the sealing insert and the cable from turning as the pressure screw is tightened. This is a further positive characteristic of the UNI Dicht system.

The sealing inserts, manufactured of TPE-V or the fire protection material T80s, can be used to securely route cables of between 2.0 mm and 20.5 mm cross section into or out of an enclosure. The soft pressing action of the gland prevents constriction of the cable from causing serious damage to the sheath. This sealing principle also enables high strain relief up to class A in accordance with EN 62444. The sealing inserts and the circumferential seal on the frame plate prevent the ingress of dust and water jets in line with the IP 66 protection rating and Type 4 or Type 4X. The flange variants offer all of these benefits at operating temperatures of between $-20\text{ }^{\circ}\text{C}$ and $+80\text{ }^{\circ}\text{C}$. The frame plates are equipped with through holes. The plastic version is also available with threaded inserts for full contact protection in accordance with class 2 (DIN EN 61140, VDE 0140-1). The frame plates made of PA and the splittable PA pressure screws can be supplied in grey or black.

Simple to use

Very few individual parts are required to safely route and seal individual or multiple cables. This guarantees quick and easy assembly: place the two halves of the frame around the cables, connect them together and fasten the frame to the cut-out. Then simply insert the pre-assembled cables into the slit sealing inserts and push these into the double nipple. The final step is to place the pressure screws around the cables, snap them together and tighten at the threaded nipple – and you're finished.



Abb. 1 – UNI FLANSCH mit Durchgangslöchern
Fig. 1 – UNI flange with through holes

Abb. 2 – UNI FLANSCH mit Gewindeeinsätzen
Fig. 2 – UNI flange with threaded inserts

Abb. 3 – Das Einlegen der Kabel in einen geschlitzten Mehrfach-Dichteinsatz wird mit der Sprezzange erleichtert.
Fig. 3 – Placing the cable into the slit multiple sealing insert is easier with the expanding pliers.

UNI FLANSCH – Komplettrahmen mit Durchgangslöchern – Kunststoff

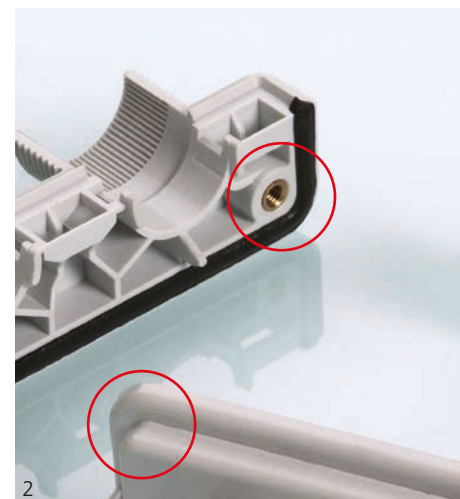
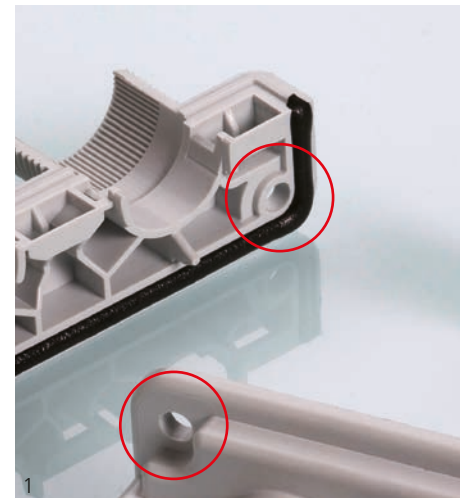
UNI flange – Complete frame with through holes – Plastic



Abb. 1
Fig. 1



Abb. 2
Fig. 2

Teilbares Flanshsystem
Passend für 112 mm x 36 mm großen Ausschnitt
Schutzart IP 66, Type 4X
Gefährdungsklasse EN 45545-2: HL3
Raumabschluss nach EN 45545-3: E20

Splittable flange system
Fits 112 mm x 36 mm cut-out
Type of protection IP 66, Type 4X
Hazard level EN 45545-2: HL3
Integrity according to EN 45545-3: E20

i **Verpackungseinheit, bestehend aus:**
10 Rahmenhälften mit Durchgangslöchern
30 Druckschraubenhälften
20 Dichtscheiben

Packing unit, consisting of:
10 frame plates with through holes
30 pressure screw halves
20 washers

Werkstoff Verschraubungskörper <i>Material gland body</i>	Farbe <i>Colour</i>	Bestellschlüssel <i>Art. no. supplement</i>	Temperaturbereich min./max. <i>Temperature range (min./max.)</i>
PA 6.6	Grau Grey		-20 °C / +80 °C
PA 6.6	Schwarz Black	n	-20 °C / +80 °C



Abb. 3
Fig. 3

Art.-Nr. <i>Art. no.</i>	Breite 1 <i>Width 1</i>	Höhe 1 <i>Height 1</i>	Breite 2 <i>Width 2</i>	Höhe 2 <i>Height 2</i>	Durchmesser <i>Diameter</i>	Schlüsselweite <i>Spanner width</i>
Ausführung bitte ergänzen <i>Please indicate product details</i>						
Grau/Grey =	B1	H1	B2	H2	Ø d	SW x E
Schwarz/Black = n	mm	mm	mm	mm	mm	mm
UFLD3 54u	149,6	51,6	130	32	5,5	35x38,6

i **Hinweise und Auswahl passender geschlitzter Dichteinsätze in der Größe M25 ab Seite 170**
Information and selection of suitable slit sealing inserts in size M25 can be found starting on page 170.

i **Schrauben zur Montage sind nicht im Lieferumfang enthalten. Wir empfehlen, Zylinderkopfschrauben mit Innensechskant (Inbus) in M5 zu verwenden.**
Screws for installation are not included with the products. We recommend M5 socket-head screws with a hexagonal socket (Allen).

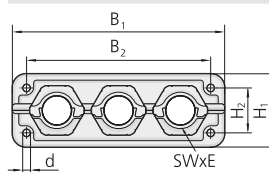
UNI FLANSCH – Komplettrahmen mit Gewindeeinsätzen – Kunststoff

UNI flange – Complete frame with threaded inserts – Plastic



Abb. 1
Fig. 1



Abb. 2
Fig. 2

Teilbares Flanshsystem
Passend für 112 mm x 36 mm großen Ausschnitt
Schutzart IP 66, Type 4X
Gefährdungsklasse EN 45545-2: HL3
Raumabschluss nach EN 45545-3: E20

Splittable flange system
Fits 112 mm x 36 mm cut-out
Type of protection IP 66, Type 4X
Hazard level EN 45545-2: HL3
Integrity according to EN 45545-3: E20

i **Verpackungseinheit, bestehend aus:**
10 Rahmenhälften mit Gewindeeinsätzen
30 Druckschraubenhälften

Packing unit, consisting of:
10 frame plates with threaded inserts
30 pressure screw halves

Werkstoff Verschraubungskörper <i>Material gland body</i>	Farbe <i>Colour</i>	Bestellschlüssel <i>Art. no. supplement</i>	Temperaturbereich min./max. <i>Temperature range (min./max.)</i>
PA 6.6	Grau Grey		-20 °C / +80 °C
PA 6.6	Schwarz Black	n	-20 °C / +80 °C



Abb. 3
Fig. 3

Art.-Nr. <i>Art. no.</i>	Breite 1 <i>Width 1</i>	Höhe 1 <i>Height 1</i>	Breite 2 <i>Width 2</i>	Höhe 2 <i>Height 2</i>	Schlüsselweite <i>Spanner width</i>
Ausführung bitte ergänzen <i>Please indicate product details</i>					
Grau/Grey =	B1	H1	B2	H2	SW x E
Schwarz/Black = n	mm	mm	mm	mm	mm
UFLG3 54u	149,6	51,6	130	32	35x38,6

i **Hinweise und Auswahl passender geschlitzter Dichteinsätze in der Größe M25 ab Seite 170**
Information and selection of suitable slit sealing inserts in size M25 can be found starting on page 170.

i **Schrauben zur Montage sind nicht im Lieferumfang enthalten. Wir empfehlen, Zylinderkopfschrauben mit Innensechskant (Inbus) in M4 zu verwenden.**
Screws for installation are not included with the products. We recommend M4 socket-head screws with a hexagonal socket (Allen).

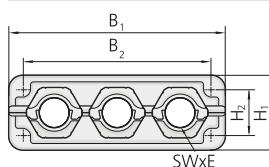
UNI FLANSCH HD – Komplettrahmen – Metall

UNI flange HD – Complete frame – Metal



Abb. 1
Fig. 1



Abb. 2
Fig. 2

Teilbares Flanshsystem
Passend für 112 mm x 36 mm großen Ausschnitt
Schutzart IP 66, Type 4
Gefährdungsklasse EN 45545-2: HL3
Raumabschluss nach EN 45545-3: E15

Splittable flange system
Fits 112 mm x 36 mm cut-out
Type of protection IP 66, Type 4
Hazard level EN 45545-2: HL3
Integrity according to EN 45545-3: E15



Verpackungseinheit, bestehend aus:
10 Rahmenhälften mit Durchgangslöchern
30 Druckschraubenhälften
20 Dichtscheiben

Packing unit, consisting of:
10 frame plates with through holes
30 pressure screw halves
20 washers

Werkstoff Verschraubungskörper

Material gland body

Zinkdruckguss

Zinc die casting

Ausführung/Farbe

Version/colour

Verzinkt

Zinc plated

Temperaturbereich min./max.

Temperature range (min./max.)

-20 °C / +80 °C



Abb. 3
Fig. 3

Art.-Nr.	Breite 1	Höhe 1	Breite 2	Höhe 2	Durchmesser	Schlüsselweite
<i>Art. no.</i>	<i>Width 1</i>	<i>Height 1</i>	<i>Width 2</i>	<i>Height 2</i>	<i>Diameter</i>	<i>Spanner width</i>
	B1	H1	B2	H2	Ø d	SW x E
	mm	mm	mm	mm	mm	mm
UFLD3 54Zn	149	50	130	32	5,5	36x40

45100 | IT09810

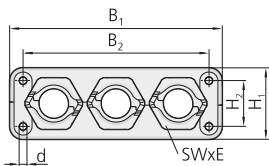

Hinweise und Auswahl passender geschlitzter Dichteinsätze in der Größe M25 ab Seite 170
Information and selection of suitable slit sealing inserts in size M25 can be found starting on page 170.



Schrauben zur Montage sind nicht im Lieferumfang enthalten. Wir empfehlen, Zylinderkopfschrauben mit Innensechskant (Inbus) in M5 zu verwenden.
Screws for installation are not included with the products. We recommend M5 socket-head screws with a hexagonal socket (Allen).

Geschlitzte Dichteinsätze *Slit sealing inserts*



Abb. 1 – UNI FLANSCH in seinen Einzelteilen
Fig. 1 – Individual components of the UNI flange

Abb. 2 – Das Einlegen der Kabel in einen geschlitzten Mehrfach-Dichteinsatz wird mit der Spreizzange erleichtert.
Fig. 2 – Placing the cable into the slit multiple sealing insert is easier with the expanding pliers.

Von Standard- bis Mehrfach-Ausführung

Mithilfe von geschlitzten Dichteinsätzen können konfektionierte Kabel einfach und sicher geführt werden. Diese Dichteinsätze können zusammen mit dem UNI FLANSCH, dem UNI FLANSCH HD sowie der teilbaren Kabelverschraubung UNI Split Gland und UNI Split Gland HD verwendet werden. Die komplette Teilbarkeit dieser Produkte wurde als Gesamtkonzept angelegt, die geschlitzten Dichteinsätze dienen als praktikable Ergänzung.

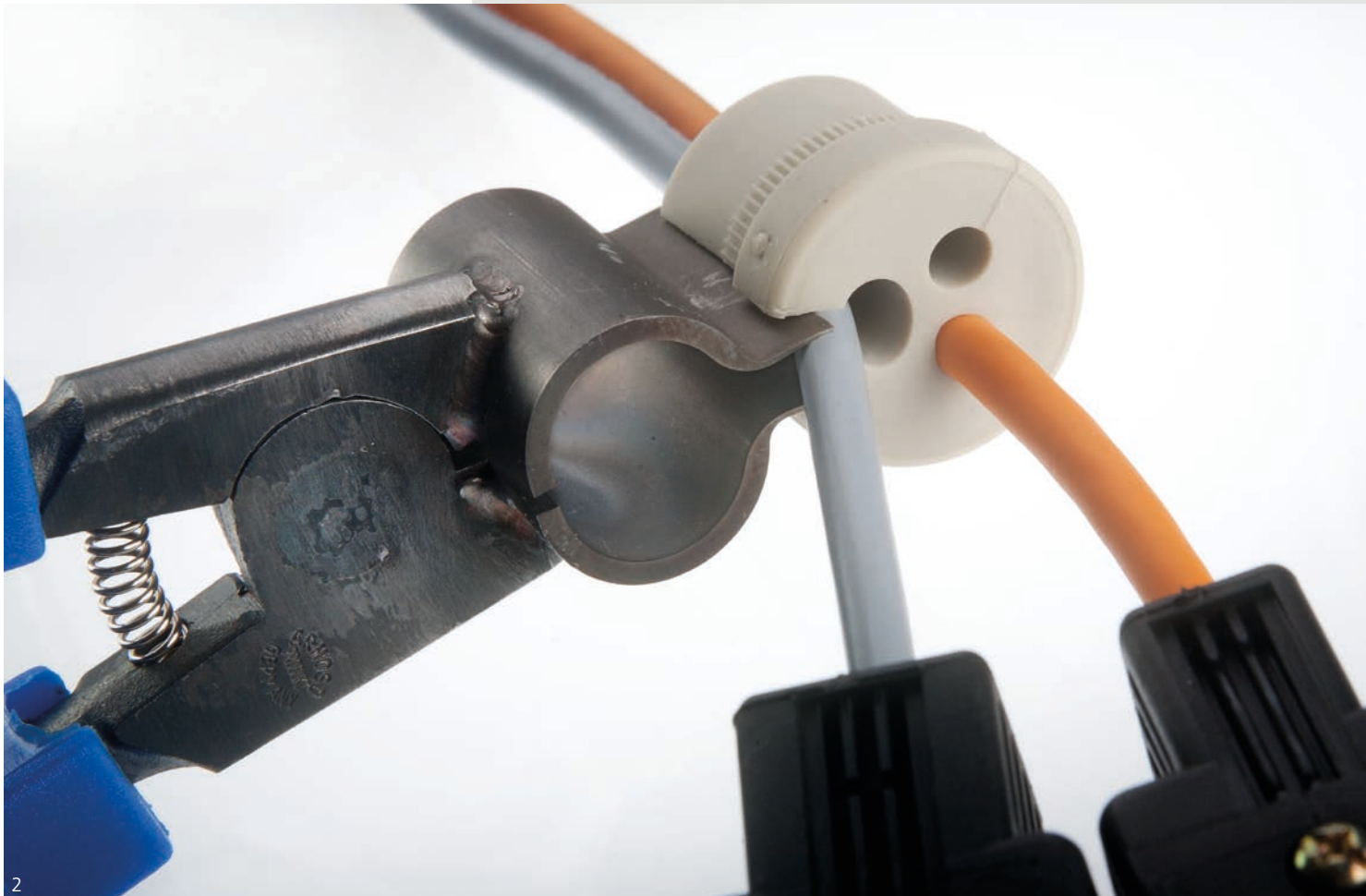
Mit den Mehrfach-Dichteinsätzen lassen sich mehrere konfektionierte Kabel – auch mit unterschiedlichen Querschnitten – platzsparend führen. Darüber hinaus bietet PFLITSCH auch Einsätze für Flach- und Sonderkabel an. Verfügbar sind Dichteinsätze aus den Materialien TPE-V und TPE (T80s).

Die geschlitzten Dichteinsätze sind sowohl als Standard- als auch als Mehrfach-Version einsetzbar. Weiter gibt es die Dichteinsätze auch als geschlossene Variante. Nicht belegte Bohrungen eines Mehrfach-Dichteinsatzes können mithilfe von Verschlussbolzen ausgefüllt werden. Diese sind ebenfalls bei PFLITSCH erhältlich (siehe Seite 403).

Die PFLITSCH Sprezzange dient als Montagehilfe und erleichtert das Einsetzen der Kabel in die Mehrfach-Dichteinsätze (siehe Seite 412).

Des Weiteren bietet PFLITSCH das Prinzip „Lochen nach Wunsch“ an: Einfach das gewünschte Lochbild nennen, PFLITSCH bohrt es für Sie in den entsprechenden geschlossenen Dichteinsatz. Alternativ können die Löcher mit speziellen Bohrern auch vom Anwender selbst realisiert werden (siehe Seite 453).

From standard to multiple

Slit sealing inserts allow pre-assembled cables to be installed easily and safely. These sealing inserts can be used together with the UNI flange, the UNI flange HD and the splittable UNI Split Gland as well as the UNI Split Gland HD. The overall concept for these products is based on full splittability with slit sealing inserts as a practical addition.

Multiple sealing inserts make it possible to insert multiple pre-assembled cables within a minimum of space, even if they have different cross sections. PFLITSCH also provides inserts for flat and special cables made of TPE-V and TPE (T80s).

Slit sealing inserts can be used as either standard or multiple versions. Closed sealing inserts are also available. Any holes not used in a multiple sealing insert can be sealed with blanks. These can likewise be obtained from PFLITSCH (see page 403).

PFLITSCH expanding pliers serve as an installation aid and make it easier to insert the cables into the multiple sealing inserts (see page 412).

PFLITSCH additionally offers the “punching as required” principle: state the desired hole pattern and PFLITSCH will drill it for you in the corresponding closed sealing insert. Alternatively you can drill the holes yourself using a special drill (see page 453).



Abb. 1 – UNI Dicht Einsatz Standard geschlitzt
Fig. 1 – UNI Dicht insert standard slit

Abb. 2 – UNI Dicht Einsatz Mehrfach geschlitzt
Fig. 2 – UNI Dicht insert multiple slit

Dichteinsatz-Auswahlhilfe für geteilte Kabelverschraubungssysteme

Sealing insert selection guide for splittable cable gland systems

Kunststoff-Varianten: UNI FLANSCH + UNI Split Gland

Plastic versions: UNI flange + UNI Split Gland

EN-45545-Zertifizierung
EN 45545 certificate



Material: T80s
Material: T80s



UNI Dicht Dichteinsatz geschlossen
UNI Dicht sealing insert closed

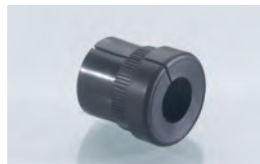

UNI Dicht Dichteinsatz Standard geschlitzt
UNI Dicht sealing insert standard slit



UNI Dicht Dichteinsatz mehrfach geschlitzt
UNI Dicht sealing insert multiple slit

UL-Zertifizierung
UL certificate



Material: TPE-V
Material: TPE-V



UNI Dicht Dichteinsatz geschlossen
UNI Dicht sealing insert closed



UNI Dicht Dichteinsatz Standard geschlitzt
UNI Dicht sealing insert standard slit



UNI Dicht Dichteinsatz mehrfach geschlitzt
UNI Dicht sealing insert multiple slit

Die Kunststoff-Varianten des UNI FLANSCH und der UNI Split Gland können mit Dichteinsätzen aus TPE-V und dem Brandschutzmaterial T80s kombiniert werden, Gleiches gilt auch bei den Metall-Varianten (UNI FLANSCH HD und UNI Split Gland HD). Allerdings wird hierbei für 1-Kabel-Anwendungen, die einen höheren IP-Schutz benötigen, ein Dichteinsatz aus T80s empfohlen.

Mit der Auswahl des Dichteinsatzmaterials kann eine dem Anwendungsgebiet entsprechende normkonforme Ausführung gewählt werden.

Für eine UL-Zulassung muss der TPE-V-Dichteinsatz genutzt werden, für eine brandschutzkonforme Ausführung nach EN 45545 muss der Dichteinsatz aus T80s ausgewählt werden.

The plastic versions of the UNI flange and the UNI Split Gland can be combined with sealing inserts made from TPE-V or T80s fire protection material; the same also applies to the metal versions (UNI flange HD and UNI Split Gland HD). However, a T80s sealing insert is recommended for single-cable applications needing higher IP protection.

The choice of sealing insert material determines which standard is complied with, depending on the application area.

A TPE-V sealing insert must be used to obtain UL approval, whereas a T80s insert is necessary in order to satisfy the fire protection requirements of EN 45545.

Metall-Varianten: UNI FLANSCH HD + UNI Split Gland HD

Metal versions: UNI flange HD + UNI Split Gland HD



UNI Dicht Dichteinsatz geschlossen
UNI Dicht sealing insert closed

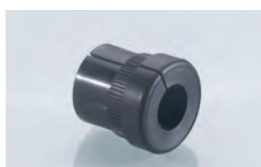

UNI Dicht Dichteinsatz Standard geschlitzt
UNI Dicht sealing insert standard slit



UNI Dicht Dichteinsatz mehrfach geschlitzt
UNI Dicht sealing insert multiple slit



EN-45545-Zertifizierung
EN 45545 certificate

Material: T80s
Material: T80s



UNI Dicht Dichteinsatz geschlossen
UNI Dicht sealing insert closed



UNI Dicht Dichteinsatz mehrfach geschlitzt
UNI Dicht sealing insert multiple slit



UL-Zertifizierung
UL certificate

Material: TPE-V
Material: TPE-V

UNI Dicht Dichteinsatz geschlossen

UNI Dicht sealing insert closed



**Dichteinsatz aus TPE-V
Geschlossen**

Sealing insert made of TPE-V
Closed

Abb. 1
Fig. 1

Werkstoff Material	Farbe Colour	Temperaturbereich min./max. Temperature range (min./max.)
TPE-V	Natur Natural	-40 °C / +135 °C

Anschlussgewinde Connection thread A	Art.-Nr. Art. no.	
M20	UFE 53pg	25
M25	UFE 54pg	25
M32	UFE 55pg	25



42601 | TT09550

UNI Dicht Dichteinsatz Standard geschlitzt

UNI Dicht sealing insert standard slit



**Dichteinsatz aus TPE-V
Standard geschlitzt**

Sealing insert made of TPE-V
Standard slit

Abb. 1
Fig. 1



Passende Spreizzange siehe Seite 412
For suitable expanding pliers see page 412

Werkstoff Material	Farbe Colour	Temperaturbereich min./max. Temperature range (min./max.)
TPE-V	Natur Natural	-40 °C / +135 °C

Anschlussgewinde Connection thread A	Art.-Nr. Art. no.	Dichtbereich Sealing range max./min. ø mm	
M20	UFE 53p 8	8,0 – 6,0	25
	UFE 53p 9	9,5 – 7,5	25
	UFE 53p11	10,5 – 8,0	25
	UFE 53p13	13,0 – 9,5	25
	UFE 53p16	14,5 – 12,0	25
M25	UFE 54p 9	9,5 – 8,0	25
	UFE 54p11	11,0 – 9,0	25
	UFE 54p13	13,0 – 11,0	25
	UFE 54p16	15,0 – 12,0	25
	UFE 54p18	18,0 – 14,0	25
	UFE 54p20	20,0 – 18,0	25
M32	UFE 55p13	13,0 – 10,0	25
	UFE 55p16	15,5 – 12,5	25
	UFE 55p18	18,0 – 15,0	25
	UFE 55p20	20,5 – 18,0	25
	UFE 55p25	25,0 – 20,5	25
	UFE 55p28	26,5 – 25,0	25



42603 | TT09540

UNI Dicht Dichteinsatz Mehrfach geschlitzt

UNI Dicht sealing insert multiple slit



Abb. 1
Fig. 1



Abb. 2
Fig. 2

**Dichteinsatz aus TPE-V
Mehrfach geschlitzt**

Sealing insert made of TPE-V
Multiple slit



Weitere Ausführungen auf Anfrage
Other versions available on request

Werkstoff Material	Farbe Colour	Temperaturbereich min./max. Temperature range (min./max.)
TPE-V	Natur Natural	-40 °C / +135 °C



Abb. 3 – Beispiel „2 x 3“
2 = Anzahl Bohrungen
3 = Bohrungsdurchmesser in mm
Fig. 3 – Example “2 x 3”
2 = Number of holes
3 = Hole diameter in mm

Anschlussgewinde Connection thread A	Art.-Nr. Art. no.	
M20	UFE 53pm1x3/1x9	25
	UFE 53pm1x3,5	25
	UFE 53pm1x4	25
	UFE 53pm1x5	25
	UFE 53pm2x4	25
	UFE 53pm2x5	25
	UFE 53pm2x5/1x6	25
	UFE 53pm2x6	25
	UFE 53pm2x7	25
	UFE 53pm3x3	25
	UFE 53pm3x5	25
	UFE 53pm3x6	25
	UFE 53pm4x4	25
	UFE 53pm6x4	25
M25	UFE 54pm1x3,5/1x7,5	25
	UFE 54pm1x4/1x5/1x13	25
	UFE 54pm1x4,3/1x6/1x8	25
	UFE 54pm1x4,5/2x7/1x8	25
	UFE 54pm1x4,5/2x8	25
	UFE 54pm1x5/1x6/1x7	25
	UFE 54pm1x5/1x9	25
	UFE 54pm1x5,7/1x13	25
	UFE 54pm1x5,7/2x6,3/1x8,5	25
	UFE 54pm1x6/1x8	25
	UFE 54pm1x6/2x9	25
	UFE 54pm1x6,5/1x12	25
	UFE 54pm1x7	25
	UFE 54pm1x7/1x8,5	25
	UFE 54pm1x7/1x10,5	25
	UFE 54pm1x7/1x8/1x8,5	25
	UFE 54pm1x8,5/1x12	25
	UFE 54pm1x9/1x10	25
	UFE 54pm2x4,5	25
	UFE 54pm2x4,5/1x13	25
	UFE 54pm2x5	25
	UFE 54pm2x6	25
	UFE 54pm2x6/2x8	25
	UFE 54pm2x7	25
	UFE 54pm2x7,2/1x10,5	25

42600 | TT09950

Fortsetzung auf der nächsten Seite
Continued on next page

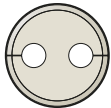
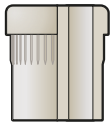
UNI Dicht Dichteinsatz Mehrfach geschlitzt
UNI Dicht sealing insert multiple slit
 Fortsetzung von vorheriger Seite
Continued from previous page
Anschlussgewinde
Connection thread
A
Art.-Nr.
Art. no.

M25	UFE 54pm2x8	25
	UFE 54pm2x9	25
	UFE 54pm3x4	25
	UFE 54pm3x5	25
	UFE 54pm3x6	25
	UFE 54pm3x6/1x8	25
	UFE 54pm3x6/2x8	25
	UFE 54pm3x7	25
	UFE 54pm3x8	25
	UFE 54pm3x9	25
	UFE 54pm4x3	25
	UFE 54pm4x5	25
	UFE 54pm4x6	25
	UFE 54pm4x6/1x8	25
	UFE 54pm4x6,5	25
	UFE 54pm4x8	25
	UFE 54pm5x4	25
	UFE 54pm5x5	25
	UFE 54pm5x6	25
	UFE 54pm6x3	25
	UFE 54pm6x4	25
	UFE 54pm6x4/1x7	25
	UFE 54pm6x5	25
	UFE 54pm6x5,5	25
	UFE 54pm6x6,5	25
	UFE 54pm8x3	25
	UFE 54pm8x4	25
	UFE 54pm8x5	25
	UFE 54pm8x5,5	25
	UFE 54pm9x3	25
M32	UFE 55pm1x6,7/2x10,7	25
	UFE 55pm1x7/1x10	25
	UFE 55pm1x7/2x8,5	25
	UFE 55pm2x6/1x10,5/1x12	25
	UFE 55pm2x6,5/1x10,5	25
	UFE 55pm2x7	25
	UFE 55pm2x8	25
	UFE 55pm2x10	25
	UFE 55pm2x11	25
	UFE 55pm3x9	25
	UFE 55pm3x11	25
	UFE 55pm4x5	25
	UFE 55pm4x5/3x7	25
	UFE 55pm4x6,5	25
	UFE 55pm4x8	25
	UFE 55pm4x9	25
	UFE 55pm6x6	25
	UFE 55pm7x7	25
	UFE 55pm8x5,5	25

Nicht belegte Bohrungen eines Mehrfach-Dichteinsatzes können mit Verschlussbolzen verschlossen werden. Nähere Informationen finden Sie auf Seite 403.
Any holes not used in a multiple sealing insert can be sealed with blanks. Further information can be found on page 403.

Passende Spreizzange siehe Seite 412
For suitable expanding pliers see page 412

UNI Dicht Dichteinsatz Standard geschlitzt – Brandschutz-Dichteinsatz nach EN 45545

UNI Dicht sealing insert standard slit – fire protection sealing insert according to EN 45545

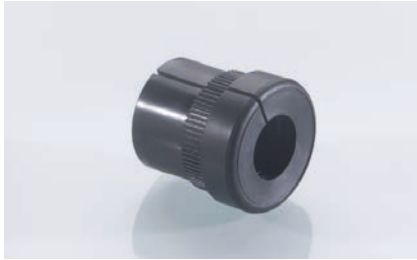

Dichteinsatz aus T80s
Standard geschlitzt
Gefährdungsklasse EN 45545-2: HL3

Sealing insert made of T80s
 Standard slit
 Hazard level EN 45545-2: HL3

Abb. 1
 Fig. 1

i **Passende Spreizzange siehe Seite 412**
 For suitable expanding pliers see page 412

Werkstoff Material	Farbe Colour	Temperaturbereich min./max. Temperature range (min./max.)
T80s	Schwarz Black	-40 °C / +130 °C

Art.-Nr. Art. no.	Dichtbereich Sealing range max./min. ø mm	
UFE 54B11	10,5 – 7,0	25
UFE 54B13	13,0 – 9,0	25
UFE 54B16	15,5 – 11,5	25
UFE 54B18	18,0 – 14,0	25
UFE 54B20	20,5 – 17,0	25

i **Weitere Dichteinsätze aus T80s ab Seite 332**
 Other sealing inserts made of T80s from page 332

47100 | IT09910

